



FritsJurgens®



DAS IN DEN NIEDERLANDEN GEGRÜNDETE UNTERNEHMEN FRITSJURGENS ENTWICKELT LÖSUNGEN FÜR PIVOT TÜREN, MIT DENEN KLEINE UND MONUMENTALE, EINFACHE UND EXPERIMENTELLE TÜREN REALISIERBAR SIND.

Verborgene Perfektion - Nur eine kleine Boden- und Deckenplatte sind sichtbar, alle anderen Beschläge sind verborgen.

Grenzenloses Design - Die Tür kann in beliebiger Höhe und aus beliebigem Material gefertigt werden - für grenzenlose Gestaltungsmöglichkeiten.

Bewegungstechnologie - Die Bewegungstechnologie macht sich die hydraulische Kraft zunutze und verwandelt sie in eine kontrollierte, sanfte Türbewegung.

Zeitlose Qualität - Die Systeme sind aus Hochleistungsmaterialien gefertigt, wartungsfrei und funktionieren tadellos.

KONTINUIERLICHE VERBESSERUNG

FritsJurgens strebt nach bestmöglicher Qualität. Jedes System, das den Firmensitz von FritsJurgens verlässt, wird mit größter Sorgfalt und unter Verwendung der besten Materialien entwickelt, gefertigt und getestet. So gelang die Entwicklung wartungsfreier Scharniere, die auch nach 136 Jahren täglicher Nutzung noch einwandfrei funktionieren.

Globale Präsenz

Wir beliefern Kunden in aller Welt und haben ein Vertriebsnetzwerk in über 80 Ländern.





SYSTEM M+

Dieses verstellbare Pivot Scharnier mit Latch Control (Verriegelungskontrolle) sorgt für eine korrekte Verriegelung, garantiert eine kontrollierte Bewegung von Türen mit einem Gewicht zwischen 20 kg und 500 kg und bietet zusätzliche Einstellmöglichkeiten für die Türbewegung.

FUNKTION

Tür mit doppelter Funktion

Rotation 180°

Feststellpositionen 90°, -90° und 0°

Selbstschließend von 125°
und -125° auf 0°

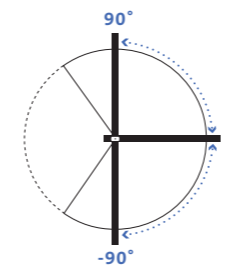

Tür mit einzelner Funktion

Rotation 90°

Feststellpositionen 90 und 0°

Selbstschließend von 125°
auf 0°

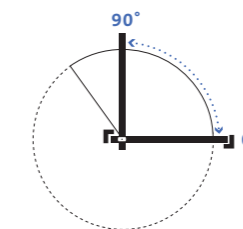

BEWEGUNG

Einstellbarer

Türöffnungsbegrenzer /

Türdämpfer

Türdämpfer für ein sanftes
Öffnen und Schließen der Tür.

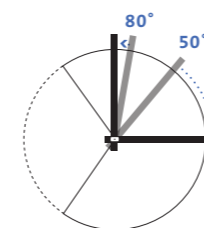

Einstellbare

Geschwindigkeit bei 30°

Schließgeschwindigkeit im
letzten Abschnitt des
Schließvorgangs.

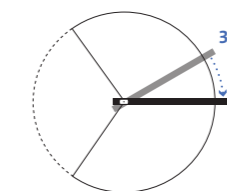

Einstellbare

Verriegelungsgeschwindigkeit

Beschleunigt die Tür kurz vor
dem Schließen, damit sie
richtig einrastet.

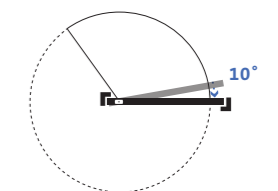

VARIANTEN

M32+

70 mm

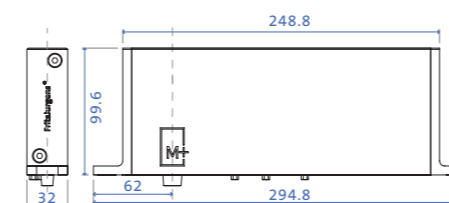

Klasse A | 80 kg bis 119 kg* Tür
Klasse B | 120 kg bis 159 kg* Tür

Klasse C | 160 kg bis 209 kg* Tür
Klasse D | 210 kg bis 279 kg* Tür

M42+

70 mm

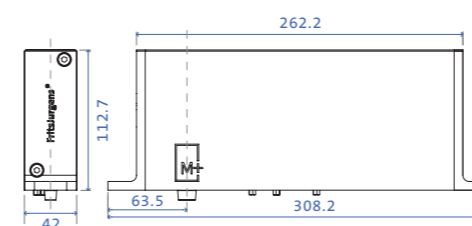

Klasse F | 350 kg bis 429 kg* Tür
Klasse G | 430 kg bis 500 kg* Tür

40 mm

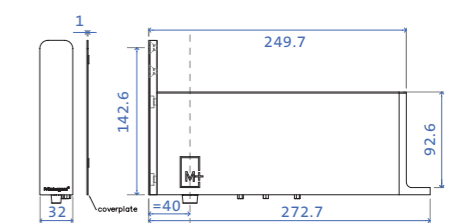

Klasse E | 280 kg bis 349 kg* Tür

40 mm

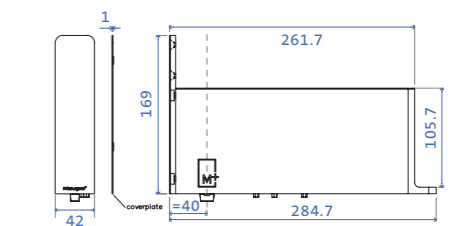

Zum Aufrufen der System M+ Seite,
QR-Code scannen oder [hier klicken](#)

*Abhängig von der Türbreite



SYSTEM M

Dieses selbstschließende Pivot Scharnier gibt Ihnen die absolute Kontrolle über die Bewegung Ihrer Pivot Tür. Mit der Berührung von nur einem Finger wird die Tür in eine fließende Bewegung gesetzt. Die Bewegung der Tür erfolgt mühelos, kontrolliert und elegant und die Tür schließt sanft wie ein Flüstern.

FUNKTION

Tür mit doppelter Funktion

Rotation 180°

Feststellpositionen 90°, -90° und 0°

Selbstschließend von 125° und

-125° auf 0°

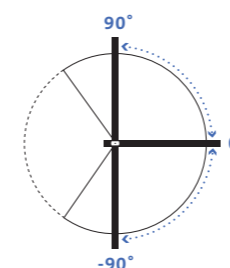

Tür mit einzelner Funktion

Rotation 90°

Feststellpositionen bei 90 und 0°

Selbstschließend von 125° bis 0°

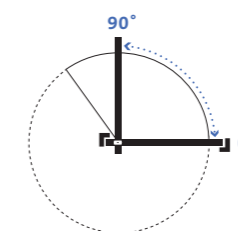

BEWEGUNG

Einstellbare Damper Control

Türdämpfer für ein sanftes

Öffnen und Schließen.

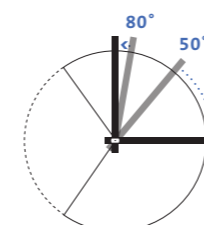

VARIANTEN

70 mm

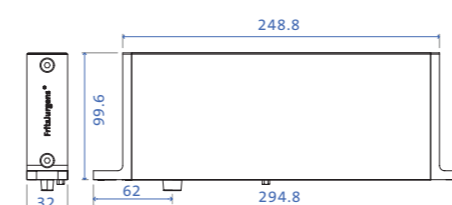

Klasse AA | 20 kg bis 79 kg* Tür

Klasse A | 80 kg bis 119 kg* Tür

40 mm

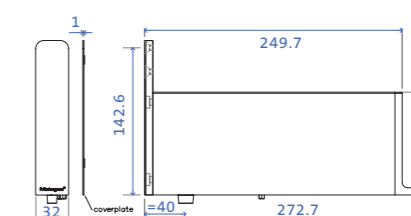

Klasse B | 120 kg bis 159 kg* Tür

Klasse C | 160 kg bis 209 kg* Tür

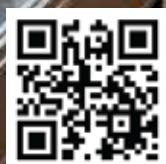

Zum Aufrufen der System M Seite,
QR-Code scannen oder [hier klicken](#)

*Abhängig von der Türbreite



SYSTEM 3

Um 360° drehbares Pivot-System mit verschiedenen Feststellpositionen, ideal für bewegliche Wände.

FUNKTION

Tür mit doppelter Funktion
 Rotation 360°
 Feststellpositionen bei 0°, 90°,
 180° und 270°

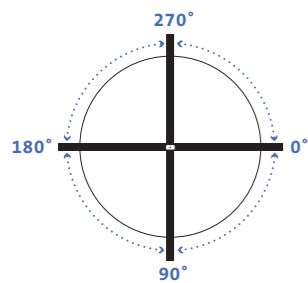

BEWEGUNG

Die Tür bewegt sich von jedem
 45°-Winkel in beide Richtungen
 auf eine Feststellposition.

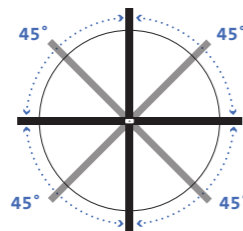

VARIANTEN

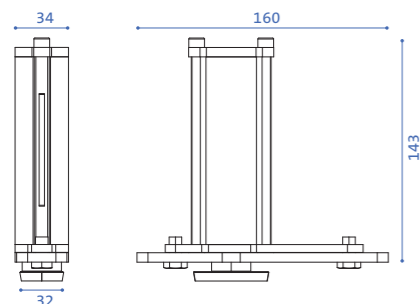

- Klasse A | 80 kg bis 119 kg* Tür
- Klasse C | 160 kg bis 209 kg* Tür
- Klasse E | 280 kg bis 349 kg* Tür
- Klasse G | 430 kg bis 500 kg* Tür

Zum Aufrufen der System 3 Seite,
 QR-Code scannen oder [hier klicken](#)



SYSTEM ONE

Das kompakteste Pivot Scharnier mit einem einzigen Drehpunkt für eine freischwingende Pivot Tür.

FUNKTION

Tür mit doppelter Funktion
 Rotation 360°

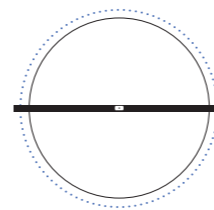

BEWEGUNG

360° freischwinger Pivot

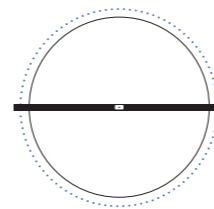

Tür mit einzelner Funktion
 Rotation 90°

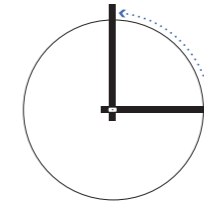

VARIANTEN

Nur ein Modell

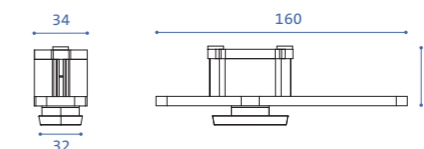

Zum Aufrufen der System One Seite,
 QR-Code scannen oder [hier klicken](#)



*Abhängig von der Türbreite



OBERE PIVOTS

Ein Pivot Scharniersystem von FritsJurgens verfügt über ein Pivot Scharnier im unteren Teil der Tür und ein oberes Pivot Scharnier im oberen Teil der Tür. Der obere Pivot ist die Oberseite des Drehpunktes und verankert die Pivot Tür in der Decke. Dabei entsteht nur ein 4 bis 10 mm kleiner Spalt.

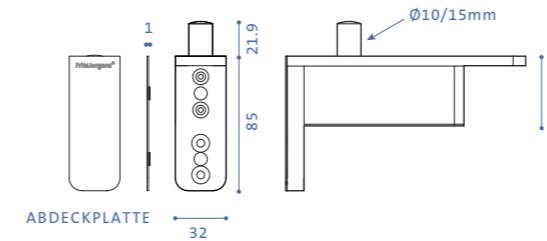

OBERER PIVOT 40

EIGNET SICH FÜR: SYSTEM M, SYSTEM M+

Fester Drehpunkt bei 40 mm

Maximale lichte Breite und nahezu kein ungenutzter Bereich

Die Pivot Tür ist in geöffneter Position nur minimal präsent

Ideal für Bauten und Renovierungen mit Standardbreiten

ADA-konforme Pivot Türen

In zwei Ausführungen erhältlich:

10 mm Zapfen für Türen bis 150 kg

15 mm Zapfen für Türen zwischen 150 kg und 500 kg

OBERER PIVOT 70

EIGNET SICH FÜR: SYSTEM ONE, SYSTEM 3, SYSTEM M, SYSTEM M+

Drehpunkt ab 70 mm bis mittlere Positionierung

Allrounder: für fast jede Pivot Tür und Situation geeignet

ADA-konforme Pivot Türen

In zwei Ausführungen erhältlich:

10 mm Zapfen für Türen bis 150 kg

15 mm Zapfen für Türen zwischen 150 kg und 500 kg

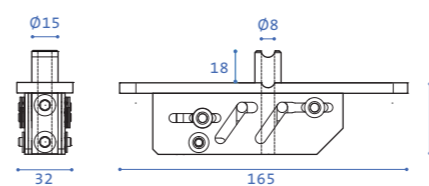
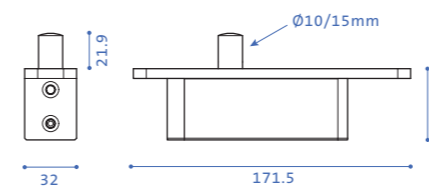

OBERER PIVOT CABLE GROMMET

EIGNET SICH FÜR: SYSTEM ONE, SYSTEM 3, SYSTEM M, SYSTEM M+

Drehpunkt ab 91 mm bis mittlere Positionierung

Für die einfache Durchführung von Kabeln durch den oberen Pivot



SCHARNIERPLATTEN

BODENPLATTEN



Quadratische
Bodenplatte
System M/M+
Edelstahl



Quadratische
Bodenplatte
System M/M+
Schwarz



Abgerundete Flush
Bodenplatte
System M/M+
Versenkung im Rahmen



Quadratische
Bodenplatte
System One/3
Edelstahl



Runde
Bodenplatte
System M/M+
Edelstahl



Runde
Bodenplatte
System M/M+
Schwarz



Rechteckige Flush
Bodenplatte
System M/M+
Versenkung im Rahmen



Runde
Bodenplatte
System One/3
Edelstahl

Perfekte Lösung für Projekte mit Fußbodenheizung

Die Befestigungen der Bodenplatte müssen lediglich 8 mm im Boden verzapft werden, d.h. jedes FritsJurgens System kann in Kombination mit Fußbodenheizungen eingebaut werden.

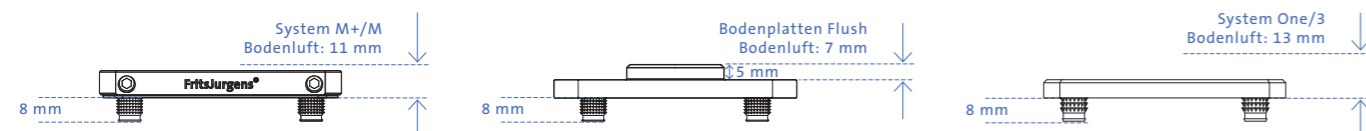

DECKENPLATTEN



Deckenplatte Klasse B
Schwarz
10 mm Zapfen



Deckenplatte Klasse B
Edelstahl 10 mm
Zapfen



Deckenplatte Klasse G
Schwarz
15 mm Zapfen



Deckenplatte Klasse G
Edelstahl 15 mm
Zapfen

ABDECKPLATTEN

SS
Edelstahl
(Platten und Pivot
Abdeckungen)



BK
Schwarz
(Platten und Pivot
Abdeckungen)



SS BK
Edelstahlplatten
Schwarze Pivot
Abdeckungen



BK SS
Rückplatten
Edelstahlabdeckungen



*Abdeckplatten sind nur erhältlich für untere und obere Pivots System M+/M 40.

ZUBEHÖR

FLUSH

„The Flush“ ist ein Set mit zwei starken Magneten. Diese werden an der Unterseite der Pivot Tür und an der angrenzenden Wand montiert. Mit The Flush wird die 0°-Position für jede Pivot Tür unabhängig von deren Größe oder Gewicht verstärkt.



HEXAGON GUIDE

Der Hexagon Guide erleichtert den Einbau der Pivot Tür. Der Mindestabstand zwischen Drehpunkt und Türkante beträgt 70 mm, der maximale Abstand entspricht der Mitte der Türbreite. Wenn der Drehpunkt über 280 mm von der Türkante entfernt ist, bieten wir für die leichtere Installation den Hexagon Guide an.



AXEL WRENCH

Beim Einbau einer Tür mit System M muss die Tür in offener Position installiert werden. Dazu wird die ovale Spindel im unteren Abschnitt von System M mit dem Axle Wrench um 90° gedreht, wobei der Pfeil in die Richtung zeigt, in die die Tür geöffnet werden soll (0°-Position). Bei häufiger Nutzung kann die Bodenplatte (Art. FP.M.X.X.S.SS) auf dem Axle Wrench montiert werden.



PRODUKT SELECTOR

1 Scharnierposition auswählen

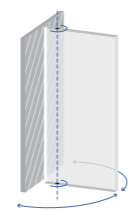

SEITLICHE POSITIONIERUNG

Kompatible Systeme:
System One
System M
System M+

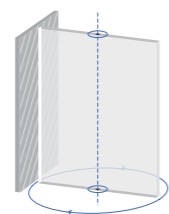

MITTLERE POSITIONIERUNG

Kompatible Systeme:
System One
System 3

2 Gewünschte Funktion auswählen

Freischwingend - System One
Feststellpositionen - System 3
Damper Control - System M, System M+
30° Speed Control - System M+
Latch Control - System M+

3 Oberen Pivot entdecken

Oberer Pivot Standard (70 mm) - System One, System 3,
System M & System M+
Maximale lichte Weite (40 mm) - System M & System M+
Cable Grommet (91 mm) - System One, System 3,
System M & System M+

4 Unteren Pivot entdecken und seine Klasse basierend auf:

Türbreite
Drehpunkt
Türgewicht

5 Scharnierplatte auswählen

Montage auswählen
Oberflächenmontiert (alle Bodensysteme)
Bündig montiert (System M und System M+)
Form auswählen: rechteckig oder rund (alle Bodensysteme)
Fertigverarbeitung auswählen
Edelstahl (alle Bodensysteme)
Schwarz (System M und System M+)

6 Zubehör auswählen

Flush - Edelstahl oder schwarz
Axle Wrench - System M
Hexagon Guide - 1 m oder 2 m

| | SYSTEM M+ | SYSTEM M | SYSTEM 3 | SYSTEM ONE |
|-----------------------------------|---|--|-----------------------------------|--|
| EIGENSCHAFTEN | | | | |
| Drehung | 180°-Drehung und 90°-Drehung mit Türrahmen | 180° und 90°-Drehung | 360°-Drehung | 360°- und 90°-Drehung |
| Feststellposition | 90°, -90° und 0° | 90°, -90° und 0° | 0°, 90°, 180° und 270° | - |
| Freischwingend | • | - | • | • |
| Selbstschließend | • | • | - | - |
| Doppelte Funktion | • | • | • | • |
| Einzelne Funktion | • | • | - | • |
| Türrahmen / Türpfosten | • | - | - | • |
| Türgewicht | 20 - 500 kg* | 20 - 210 kg* | 20 - 500 kg* | 0 - 500 kg* |
| Türfunktion | Doppelte Funktion Einzelne Funktion | Doppelte Funktion Einzelne Funktion | Doppelte Funktion | Doppelte Funktion Einzelne Funktion |
| ANPASSBARKEIT DER BEWEGUNG | | | | |
| Damper Control | • | • | - | - |
| 30° Speed Control | • | - | - | - |
| Latch Control | • | - | - | - |
| SPEZIFIKATIONEN | | | | |
| Gewichtsklassen | 7 Klassen, A-G | 4 Klassen, AA-C | 4 Klassen, A,C,E und G | 1 Klasse, O |
| Gewicht | M32+: 2,6 kg M42+: 3,6 kg | 2,6 kg | 0,75 kg | 0,36 kg |
| Abmessungen | M32+: 284,8 x 32 x 99,6 mm M42+: 308,2 x 42 x 112,7 mm | 294,8 x 32 x 99,6 mm | 160 x 32 x 143 mm | 160 x 32 x 39 mm |
| Material | Edelstahl Eloxiertes Aluminium | Edelstahl Eloxiertes Aluminium | Edelstahl Eloxiertes Aluminium | Edelstahl Eloxiertes Aluminium |

*Abhängig von der Türbreite



Zum Aufrufen der Selector Seite,
QR-Code scannen oder [hier klicken](#)

FritsJurgens®

FRITSJURGENS INTERNATIONAL

A. Einsteinlaan 1
9615 TE Kolham
The Netherlands
+31 598 343 410
info@fritsjurgens.com

FRITSJURGENS ITALY (Regionale Vertriebsniederlassungen)

Via Marsilio Ficino 22
50132 Firenze
Italy
+39 055 064 0290
info@fritsjurgens.com

FRITSJURGENS CHINA (Regionale Vertriebsniederlassungen)

上海市长寿路360号源达大厦1508室
360 Changshou Road, Room 1508, Shanghai
China
+86 138 1692 5021

FRITSJURGENS CONSULTING FZE (Regionale Vertriebsniederlassungen)

Premises No. HD67
Floor 25
Sheikh Rashid Tower
Dubai World Trade Centre
Dubai, UAE

BO.info.DE.2022
Copyright © FritsJurgens®
07-04-2022



8 718868 492005 >



www.fritsjurgens.com